

# **RUBY XL HD**

**Guia do Usuário • Ampliador Portátil HD**



**TECASSISTIVA**  
Tecnologia & Acessibilidade

PUBLICADO POR

## **Freedom Scientific**

11800 31st Court North

St. Petersburg, Florida

33716-1805 - EUA

[www.freedomscientific.com](http://www.freedomscientific.com)

E POR

## **Tecassistiva**

Av. Dr. Altino Arantes, 345 Vila Clementino

São Paulo - SP

CEP 04042-032 - Brasil

Telefone/Fax: (11) 3266-4311

E-mail: [teca@tecassistiva.com.br](mailto:teca@tecassistiva.com.br)

[www.tecassistiva.com.br](http://www.tecassistiva.com.br)



TECASSISTIVA  
Tecnologia & Acessibilidade

As informações neste documento estão sujeitas a alterações sem aviso prévio.

Nenhuma parte desta publicação pode ser reproduzida ou transmitida de qualquer forma ou meio eletrônico ou mecânico, para qualquer finalidade, sem a permissão expressa por escrito da Freedom Scientific e da Tecassistiva.

Copyright © 2018 Freedom Scientific, Inc. Todos os direitos reservados.

RUBY® é uma marca comercial da Freedom Scientific, Inc. nos Estados Unidos e em outros países. As informações neste documento estão sujeitas a alterações sem aviso prévio. Nenhuma parte desta publicação pode ser reproduzida ou transmitida de qualquer forma ou meio eletrônico ou mecânico, para qualquer fim, sem a permissão expressa por escrito da Freedom Scientific.

## Suporte técnico

Para entrar em contato com o **Suporte técnico** por telefone, os clientes podem ligar para **(11) 3266-4311**, de segunda a sexta-feira, das 8:30 às 17:30.

Para entrar em contato por e-mail, envie perguntas para **suporte@tecassistiva.com.br**.

Para pesquisar na base de conhecimento, visite **www.tecassistiva.com.br** e escolha o link **Suporte**.



**TECASSISTIVA**  
Tecnologia & Acessibilidade

# Índice

---

Leia-me primeiro	6
Visão Geral	7
Descrição do hardware	9
Início Rápido	11
Carregamento RUBY XL HD	12
Descrições do LED da bateria	13
Descrições dos botões	14
Abrindo e fechando a alça	15
Abrindo e usando o suporte de leitura	16
Ampliando imagens ao vivo	18
Ampliando imagens congeladas ou salvas	19
Alteração dos modos de cor	20
Alternando entre o último modo de cor usado e a cor completa	21
Exibindo mais modos de cores	22
Redefinindo modos de cores padrão	23
Modos de cores	24
Modos de cores padrão	24
Modos de cores adicionais	24
Congelando uma imagem	25
Desligando as luzes LED	26
Usando linha de leitura ou máscaras de leitura	27
Exibição da linha de leitura	27
Exibindo máscaras de leitura	27
Modo de armazenamento	29
Salvando e excluindo uma imagem	30
Visualizando Imagens Salvas	31
Salvar uma imagem quando a memória estiver cheia	32
Ícones do modo de armazenamento	33

Transferindo imagens para um computador usando o cabo USB	34
Transferindo imagens para o RUBY XL HD usando o cabo USB	36
Exibindo uma apresentação de slides	37
Solução de problemas	38
A unidade não liga.	38
A tela está vazia.	38
O LED indicador da bateria está piscando em vermelho.	38
O LED da bateria fica vermelho sólido enquanto o adaptador de energia está conectado à unidade.	38
O LED indicador da bateria não pisca em verde, mesmo que o adaptador de energia esteja conectado e conectado a uma tomada.	39
A bateria não está carregando.	39
Há manchas ou borrões na tela.	39
O texto é muito pequeno ou muito grande para ser lido.	39
As luzes LED produzem brilho contra uma superfície refletora.	40
O RUBY desliga após a leitura por 30 minutos.	40
Especificações técnicas	41
Segurança e Manutenção	41
Limpando a tela LCD	42
Limpando o corpo do RUBY XL HD	42

## Leia-me primeiro

---

- Antes de usar o RUBY® XL HD pela primeira vez, você deve carregar a bateria. Uma carga completa leva aproximadamente três horas.
- Consulte **Carregamento do RUBY XL HD** para obter os procedimentos de carregamento da bateria.
- Consulte **Descrições dos LEDs da bateria** para obter explicações sobre o status da bateria.
- Para o básico e te ajudar a começar a usar o RUBY XL HD, leia **Início Rápido**.
- Para uma visão geral do RUBY XL HD e de sua operação, revise as informações neste guia primeiro.



TECASSISTIVA  
Tecnologia & Acessibilidade

## Visão Geral

---

Obrigado por adquirir o RUBY XL HD.

O RUBY XL HD é um ampliador de vídeo portátil que pode ampliar um objeto de duas a 13 vezes o seu tamanho. Ela possui uma câmera de 5 megapixels e foco automático, que fornece imagens nítidas de qualidade HD que são facilmente visualizadas na tela LCD colorida de 5 polegadas. O RUBY XL HD suporta 5 modos de cores padrão e 15 modos de cores contrastantes adicionais que podem ser facilmente ativados.

A unidade possui uma alça dobrável integrada e um suporte de leitura. A alça permite manter a lente de aumento próxima a um objeto, pressionar os botões de ampliação para obter zoom contínuo de 2x a 14x e congelar a imagem na tela. Se desejar, você poderá fazer os ajustes de ampliação necessários. É ideal para visualizar etiquetas de roupas, etiquetas de prescrição, etiquetas de preços, recibos, cartões de visita e muito mais.

Com o suporte de leitura aberto, você pode colocar a unidade diretamente em um documento e ler textos ou imagens impressos em revistas, catálogos, menus, fotografias e outros materiais impressos.

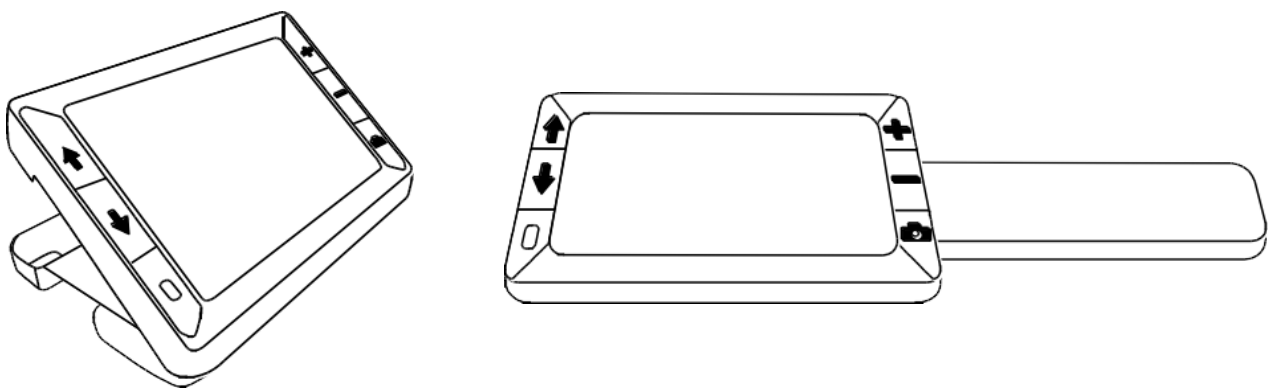

O RUBY XL HD pode salvar e armazenar até 80 imagens que podem ser facilmente copiadas para um computador através de uma simples conexão USB.

A unidade também possui uma linha de leitura e um recurso de máscara de leitura que você pode ligar e usar para localizar e manter rapidamente seu lugar enquanto visualiza uma imagem ou lê texto na tela LCD.



**TECASSISTIVA**  
Tecnologia & Acessibilidade



## Descrição do hardware

---

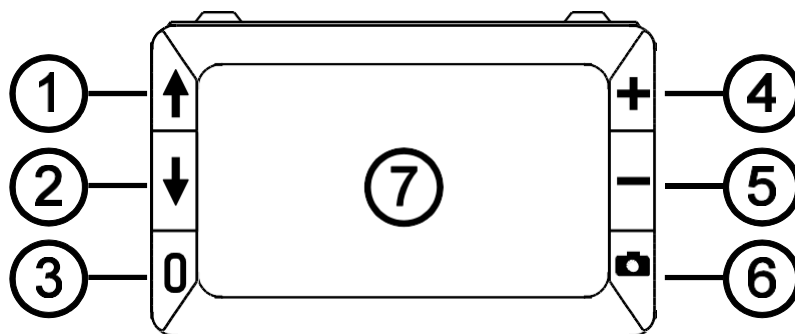

1. Rolagem do modo de cor para cima (azul)
2. Rolagem do modo de cor para baixo (azul)
3. Ligar / Desligar (Verde / Amarelo)
4. Aumento da ampliação (amarelo)
5. Diminuição da ampliação (amarelo)
6. Quadro de congelamento (vermelho):
7. Tela LCD

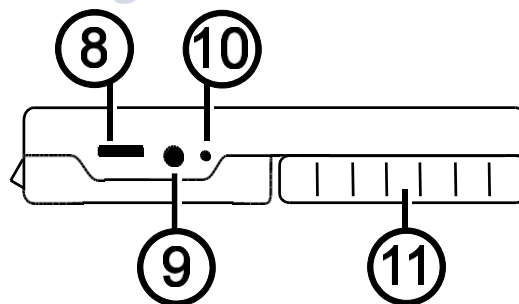

8. Porta USB (micro-USB)
9. Conector de alimentação (5V; 2.1A)
10. LED da bateria
11. Alça na posição fechada

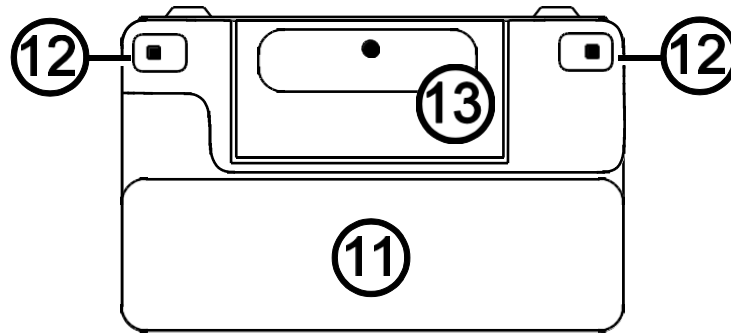

12. Alça na posição fechada

13. Luzes LED

14. Câmera (5 MP)









**TECASSISTIVA**  
Tecnologia & Acessibilidade

# Início Rápido

---

Abaixo estão as etapas para configurar e usar rapidamente o RUBY XL HD pela primeira vez.

1. Verifique se a unidade está totalmente carregada.
2. Ligue a unidade pressionando o botão verde / amarelo. 
3. Faça um dos seguintes.
  - Gire e estenda a alça para segurar e usar a unidade como uma lupa. Isso é útil quando é necessário ampliar e ler objetos como etiquetas ou detalhes em latas, embalagens, frascos de comprimidos e muito mais.
  - Abra o suporte de leitura para colocar a unidade em um documento plano, como jornal ou revista, fatura ou recibo, carta e assim por diante.
4. Ajuste a ampliação usando os amarelos (  ou  botões).
5. Selecione um modo de cor (  ou  ) para cores contrastantes que melhor atendam às suas necessidades de visão.
6. Congele a imagem  na tela LCD, para que você dedique algum tempo lendo os detalhes da imagem.
7. Salve a imagem ou retorne à visualização ao vivo. 

Depois de se sentir confortável usando o RUBY XL HD, tente os seguintes recursos avançados.

- Ligue ou desligue as luzes de leitura LED para ajustar o brilho e os reflexos ao visualizar fotografias ou páginas brilhantes de revistas.
- Use a linha de leitura ou as máscaras de leitura para ajudar a manter seu lugar durante a leitura de texto.
- Salve, visualize e exclua imagens armazenadas na unidade.
- Para armazenamento adicional, transfira as imagens da unidade para o seu computador.

# Carregamento RUBY XL HD

---

**Nota:** Você deve usar o adaptador de energia fornecido para carregar a unidade. Não pode ser carregado usando a porta USB do computador.

1. Conecte uma extremidade do adaptador de energia na unidade e a outra extremidade em uma tomada (1).

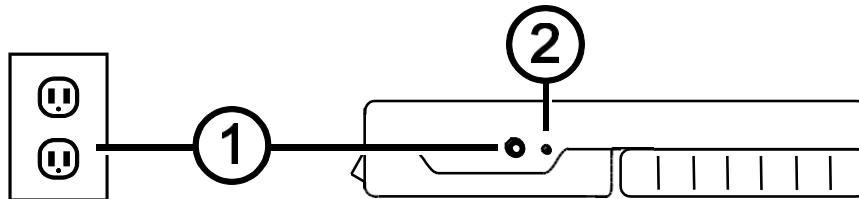

2. O LED indicador da bateria pisca em verde para mostrar que a bateria está carregando (2).
3. O LED para de piscar e fica verde constante quando a bateria é carregada. Desconecte o adaptador de energia da unidade. O LED indicador da bateria apaga.
4. Agora você pode usar o RUBY XL HD por aproximadamente três horas de uso contínuo. Quando a bateria está fraca, o LED indicador da bateria pisca em vermelho. Conecte o adaptador de energia e conecte-o para recarregar a bateria.

## Descrições do LED da bateria

---

**Verde - Sólido:** Bateria carregada - adaptador de energia conectado.

**Verde - Piscando:** Carregamento da bateria - adaptador de energia conectado.

**Vermelho - Piscando:** Bateria fraca.

**Vermelho - Sólido:** Erro - desconecte o adaptador de energia, aguarde alguns segundos e conecte-o novamente.



TECASSISTIVA  
Tecnologia & Acessibilidade

## Descrições dos botões

---



**Ligar / Desligar (Verde/Amarelo):** Pressione para ligar. Pressione novamente para desligar.



**Ampliação (amarelo):** Pressione e SEGURE para ampliar continuamente o zoom com imagens ao vivo. Ao visualizar imagens congeladas, pressione e solte para aumentar ou diminuir gradualmente a ampliação.



**Modo de cor (azul):** Pressione para alternar entre 5 modos de cores padrão e 15 modos de cores adicionais. Para obter uma lista completa, consulte Modos de cores.



**Quadro de congelamento (vermelho):** Pressione para congelar a imagem atual. Pressione novamente para desativar o modo Congelar Quadro e retornar à visualização ao vivo.

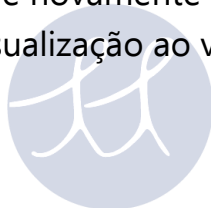

TECASSISTIVA  
Tecnologia & Acessibilidade

## Abrindo e fechando a alça

---

A alça gira para duas posições abertas, de modo que a unidade possa ser mantida como uma lupa.

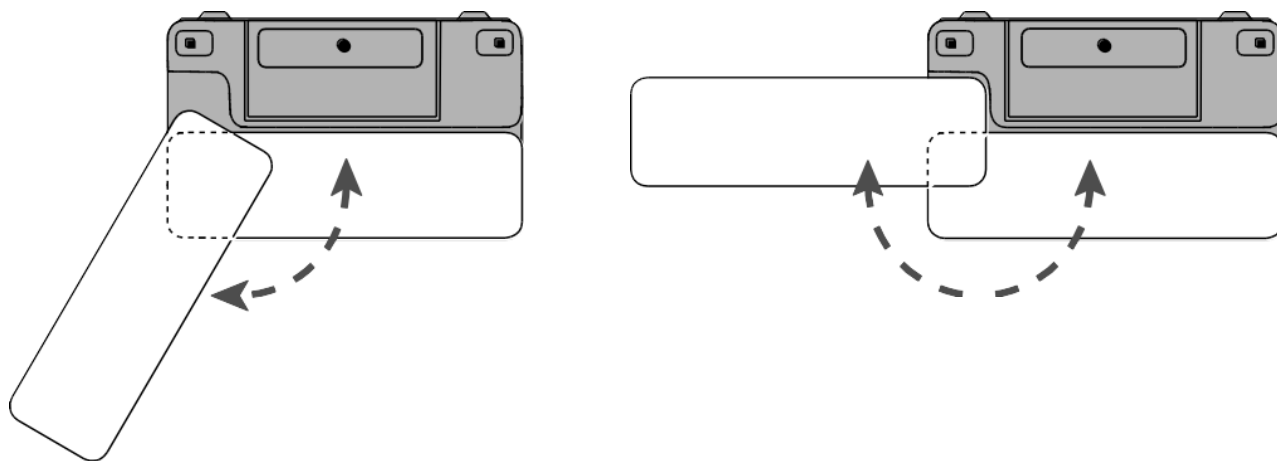

**TECASSISTIVA**  
Tecnologia & Acessibilidade

## Abrindo e usando o suporte de leitura

O RUBY XL HD também incorpora um suporte de leitura para que possa ser colocado em um documento, permitindo a leitura de um item a uma distância conveniente e consistente.

1. Na borda superior da unidade, use um polegar para empurrar a crista (1) em uma direção enquanto usa o outro polegar para empurrar uma das guias (2a ou 2b) na direção oposta.

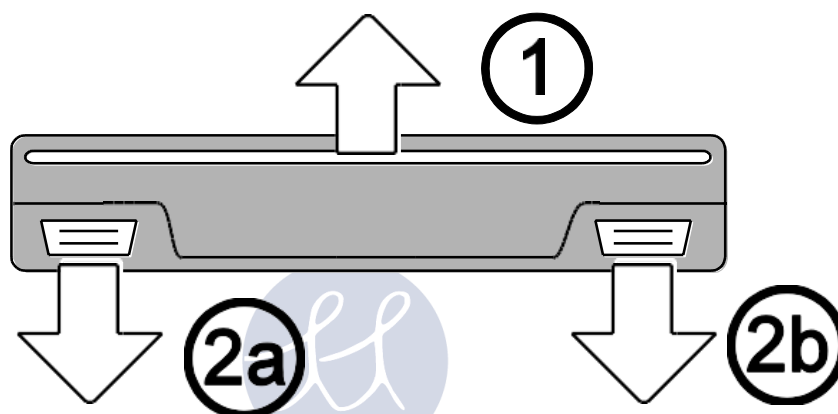

2. A unidade é por mola e abre em sua posição de leitura completa. Se a unidade estiver desligada, ela liga automaticamente quando o suporte de leitura é aberto.

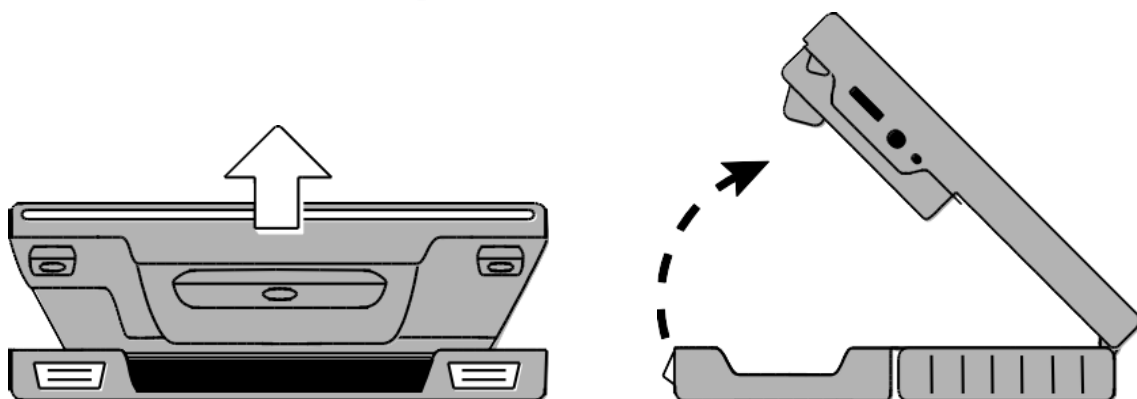



3. Em seguida, coloque a unidade em um item plano, como um documento ou foto, para visualizá-lo e lê-lo.

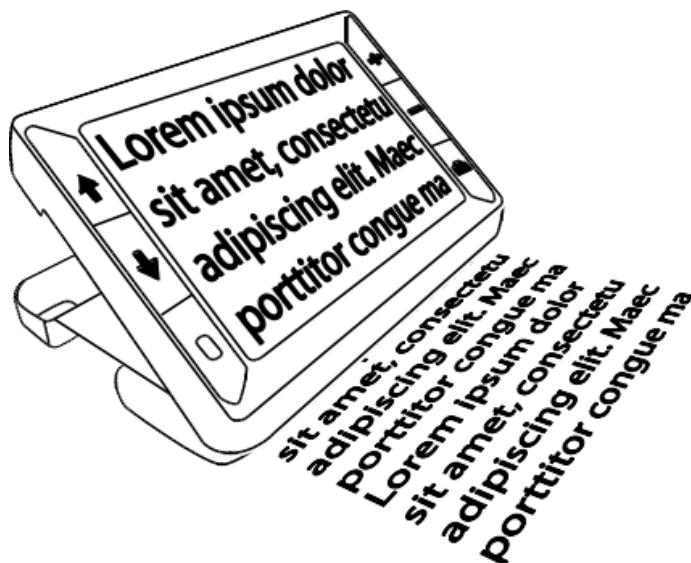

4. Quando você fecha o suporte de leitura, a unidade desliga automaticamente.



TECASSISTIVA  
Tecnologia & Acessibilidade

## Ampliando imagens ao vivo

---

Ao visualizar uma imagem ao vivo, você pode usar a ampliação do zoom contínuo entre 2x e 14x.

- Pressione e segure o botão amarelo MAIS + para ampliar
- .Pressione e segure o botão amarelo MENOS — para diminuir a ampliação.



TECASSISTIVA  
Tecnologia & Acessibilidade

## Ampliando imagens congeladas ou salvas

---

Você pode congelar e salvar uma imagem exibida na tela LCD. Ao visualizar uma imagem congelada ou salva, você pode aumentar ou diminuir o zoom em etapas incrementais pressionando os botões amarelos ( **+** ou **-** )

Para obter as etapas para congelar uma imagem, consulte **Congelando uma imagem** .

Para acessar imagens salvas, consulte **Salvar e excluir uma imagem**.



TECASSISTIVA  
Tecnologia & Acessibilidade

## Alteração dos modos de cor

---

Um modo de cor é uma combinação de cores predefinida (por exemplo, texto amarelo sobre fundo azul) que você pode selecionar ao ler itens com o RUBY XL HD.

A unidade possui 5 modos de cores padrão: Cores; Preto sobre branco (alto contraste positivo); Branco sobre preto (negativo de alto contraste); Amarelo sobre azul; Amarelo sobre preto; e 15 modos de cores adicionais. Para obter uma lista completa, consulte **Modos de cores**.

- Pressione os botões de seta azul (↑ ou ↓) para alterar a combinação de cores atual na tela LCD.
- O botão de seta PARA CIMA azul ↑ alterna em uma direção na lista de combinação de cores, enquanto o botão de seta para baixo azul ↓ alterna na outra direção.



TECASSISTIVA  
Tecnologia & Acessibilidade



# Alternando entre o último modo de cor usado e a cor completa

---

O RUBY XL HD oferece a conveniência de alternar rapidamente entre o último modo de cor usado e a cor completa, ou vice-versa.

Esse atalho é útil ao olhar para uma imagem ao vivo (por exemplo, enquanto segura e lê um documento) e ao usar um modo de cor que oferece o melhor contraste para você. Se você precisar mover a unidade para uma parte diferente do documento, pode ser mais fácil alternar para cores, mover para o novo local e retornar à seleção do modo de cores e continuar lendo.

Para fazer isso,

- Pressione e segure o botão verde / amarelo  e, em seguida, pressione o botão azul da seta PARA BAIXO . A tela muda de um modo para outro.
- Para voltar, repita a mesma sequência de botões novamente.

  
**TECASSISTIVA**  
Tecnologia & Acessibilidade

## Exibindo mais modos de cores

---

O RUBY XL HD possui 5 modos de cores padrão. Você também pode ativar e escolher entre uma variedade de 15 outros modos de cores. Quando um modo de cor estiver disponível, você poderá alternar facilmente usando os botões de seta azul (↑ ou ↓).

Para adicionar ou remover outros modos de cor,

1. Pressione e segure o botão verde / amarelo  e, em seguida, pressione o botão de seta para cima azul ↑ para entrar no modo de seleção de cores.



A caixa de seleção Ativar  é exibida, indicando que o modo de cor atual está ativo.

2. Para desativar o modo de cor atual, pressione a seta para baixo azul ↓ enquanto AINDA pressiona o botão verde / amarelo . Essa sequência de botões limpa a caixa de seleção .
3. Para rolar para o próximo modo de cor, pressione a seta azul PARA CIMA ↑ enquanto AINDA pressiona o botão verde / amarelo.
  - Se a caixa de seleção estiver marcada () , o modo de cor está ativado.
  - Se a caixa de seleção estiver desmarcada (), o modo de cor está desativado.
4. Para ativar ou desativar um modo de cor, pressione a seta para baixo azul ↓ enquanto AINDA pressiona o botão verde / amarelo para selecionar ou desmarcar sua caixa de seleção.
5. Repita as etapas 3 e 4 para continuar adicionando ou removendo os modos de cores.
6. Quando terminar de carregar os modos de cores, solte todos os botões. Quaisquer alterações no modo de cor feitas serão salvas e a unidade retornará ao modo de operação normal.

## Redefinindo modos de cores padrão

---

Se você adicionou ou removeu modos de cores exibidos na tela, sempre é possível restaurar o RUBY XL HD para seus 5 modos de cores padrão.

- Pressione e segure o botão verde / amarelo  e o botão de seta para cima azul  simultaneamente por 15 segundos.



TECASSISTIVA  
Tecnologia & Acessibilidade

# Modos de cores

---

Existem 5 modos de cores padrão de fábrica e 15 modos de cores adicionais que você pode ativar.

## Modos de cores padrão

1. Ao vivo (sempre disponível, não pode ser desativado)
2. Preto sobre branco - positivo de alto contraste
3. Branco sobre preto - negativo de alto contraste
4. Amarelo sobre azul
5. Amarelo sobre preto

## Modos de cores adicionais

- Preto sobre amarelo
- Verde sobre preto
- Preto sobre verde
- Branco sobre azul
- Preto sobre azul
- Azul sobre preto
- Azul sobre amarelo
- Preto sobre azul claro
- Vermelho sobre preto
- Preto sobre vermelho
- Âmbar sobre preto
- Preto sobre âmbar
- Violeta sobre preto
- Preto sobre violeta
- Vermelho sobre branco



TECASSISTIVA  
Tecnologia & Acessibilidade



## Congelando uma imagem

---

Congelar uma imagem na tela LCD pode ser útil para ler etiquetas em itens nas prateleiras de uma loja. Segurando a unidade próxima ao item e congelando a imagem, você pode segurá-la perto o suficiente para poder ler.

1. . Pressione o botão vermelho para congelar a imagem. 

Se desejar, pressione o botão amarelo MAIS **+** para aumentar a ampliação ou o botão amarelo MENOS **-** para diminuir a ampliação.

2. Pressione o botão vermelho  novamente para desativar o modo Congelar quadro e retornar à visualização ao vivo





**Nota:** Para salvar uma imagem congelada, pressione e segure o botão vermelho  por três segundos Consulte **Salvar e excluir uma imagem** para obter mais informações.



## Desligando as luzes LED

---

Quando você liga o RUBY XL HD, as luzes do LED também acendem. Para evitar reflexos ao visualizar superfícies refletivas, você pode desligar as luzes LED.

1. Pressione e SEGURE o botão verde / amarelo  e, em seguida,
2. pressione o botão vermelho . As luzes de LED apagam-se.
3. Para acender as luzes novamente, pressione e segure o botão verde / amarelo  e, em seguida, pressione o botão vermelho. 



TECASSISTIVA  
Tecnologia & Acessibilidade

# Usando linha de leitura ou máscaras de leitura

A linha de leitura é uma linha horizontal exibida na tela. As máscaras de leitura bloqueiam parte da tela para mostrar uma fatia horizontal da tela. Use esses itens para ajudá-lo a localizar e manter seu lugar enquanto visualiza uma imagem. Ao usar a sequência de botões conforme descrito abaixo, a unidade alterna exibindo a linha de leitura, as máscaras de leitura e, em seguida, nenhuma linha ou máscara de leitura.

## Exibição da linha de leitura

1. Pressione e segure o botão verde / amarelo  (1) e, em seguida, pressione os dois botões amarelos ( **+** e **-** (2 e 3)). A linha de leitura é exibida na tela, como mostra a próxima figura.

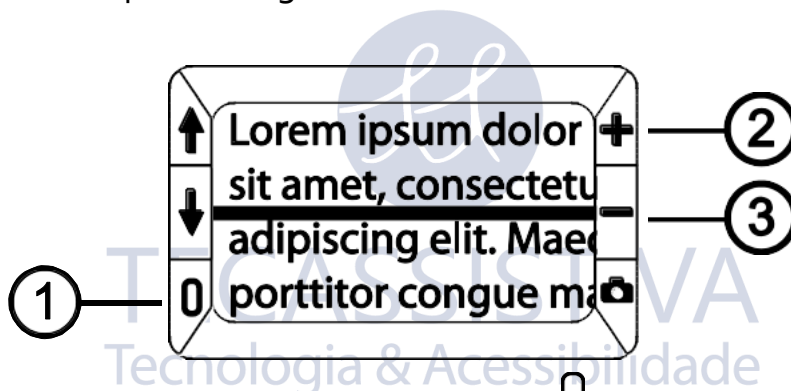

2. Pressione e segure o botão verde / amarelo  (1) e pressione o botão amarelo MAIS **+** (2) ou o botão amarelo MENOS **-** (3) para mover a linha de leitura para cima ou para baixo na tela.

## Exibindo máscaras de leitura

1. Pressione e segure o botão verde / amarelo  (1) e, em seguida, pressione os dois botões amarelos ( **+** e **-** (2 e 3)) novamente para remover a linha de leitura e exibir as máscaras de leitura na tela, conforme mostrado na figura a seguir.

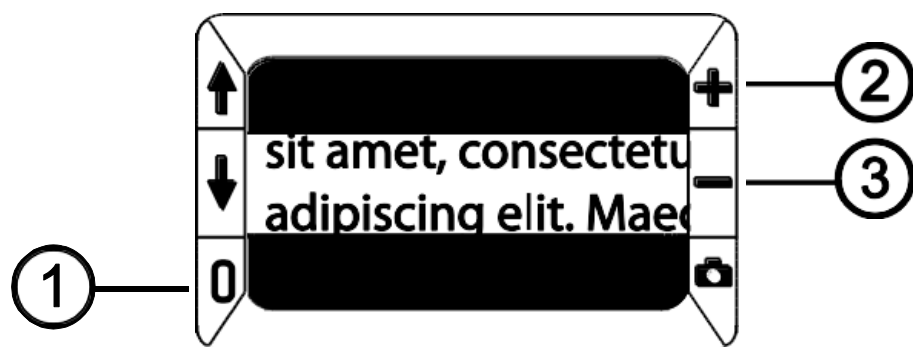

2. Pressione e segure o botão verde / amarelo 0 (1) e pressione o botão amarelo MAIS + (2) ou o botão amarelo MENOS - (3) para aumentar ou diminuir a distância entre as máscaras.
3. Para remover as máscaras de leitura da tela, pressione e segure o botão verde / amarelo 0 (1) e, em seguida, pressione e segure os dois botões amarelos (+ e - (2 e 3)).



TECASSISTIVA  
Tecnologia & Acessibilidade

## Modo de armazenamento

---

O modo de armazenamento pode salvar até 80 imagens. Quando você armazena uma imagem pela primeira vez, ela é salva com as configurações atuais de ampliação e cor, exatamente como exibidas na tela. Ao visualizar uma imagem salva, você pode alterar o nível de ampliação.



TECASSISTIVA  
Tecnologia & Acessibilidade

## Salvando e excluindo uma imagem

---

Depois de congelar uma imagem na tela, você pode salvá-la fazendo o seguinte.

1. Pressione e segure o botão vermelho  por três segundos para entrar no modo de armazenamento.
2. A caixa de seleção Salvar imagem  é selecionada automaticamente e é exibida por três segundos. Isso indica que a imagem será salva após sair do modo de armazenamento e retornar à visualização ao vivo.

Para excluir uma imagem enquanto estiver no modo Armazenamento,



1. Pressione e segure os dois botões amarelos ( **+** e **-** ) para desmarcar a caixa de seleção . Quando você sai do modo de armazenamento, a imagem é excluída.
2. Pressione e segure o botão vermelho  por três segundos para sair e retornar à visualização ao vivo.

  
TECASSISTIVA  
Tecnologia & Acessibilidade

# Visualizando Imagens Salvas

---

O RUBY XL HD pode armazenar até 80 imagens. Você pode rolar facilmente pelas imagens usando os botões de seta azul (↑ e ↓).

1. Pressione e segure o botão vermelho  por aproximadamente seis segundos para entrar no modo Revisão.
  - Para avançar pelas imagens salvas, pressione a seta azul PARA CIMA (↑)
  - Para rolar para trás pelas imagens salvas, pressione a seta para baixo azul (↓).
2. Pressione e segure o botão vermelho  por aproximadamente três segundos para sair e retornar à visualização ao vivo.







TECASSISTIVA  
Tecnologia & Acessibilidade

## Salvar uma imagem quando a memória estiver cheia

---

O RUBY XL HD pode armazenar até 80 imagens. Se você tentar salvar outra imagem quando a memória da unidade estiver cheia, o ícone Memória cheia  será exibido na tela. Para adicionar outra imagem, você deve primeiro remover uma ou mais imagens salvas da memória.

1. Pressione a seta PARA CIMA azul () ou a seta PARA BAIXO azul () para ir para a imagem que você deseja excluir.
2. Pressione os dois botões amarelos (  e  ) para desmarcar a caixa de seleção .
3. Pressione e segure o botão vermelho  por três segundos para sair do modo de armazenamento. A nova imagem é salva e todas as imagens desmarcadas são excluídas.

**Nota:** Para liberar espaço na unidade, você também pode mover imagens para um computador. Para obter mais informações, consulte Transferir imagens para um computador usando o cabo USB.

Tecnologia & Acessibilidade



## Ícones do modo de armazenamento

---



**Salvar:** Pressione os dois botões amarelos ( **+** e **-** ) ao mesmo tempo para selecionar a caixa de seleção. A imagem é salva quando você sai do modo de armazenamento.



**Excluir:** Pressione os dois botões amarelos ( **+** e **-** ) ao mesmo tempo para desmarcar a caixa de seleção. A imagem é excluída quando você sai do modo Armazenamento.



**Memória cheia:** Indica que o número máximo de imagens foi salvo na unidade. Você deve marcar um ou mais imagens para excluir antes de salvar a imagem atual.



TECASSISTIVA  
Tecnologia & Acessibilidade

# Transferindo imagens para um computador usando o cabo USB

As imagens armazenadas no RUBY XL HD podem ser transferidas para o seu computador usando o cabo USB fornecido. Para fazer isso,

1. Conecte o cabo USB fornecido à unidade (1) e ao computador.



2. Quando conectado,

- O símbolo USB e o ícone da bateria são exibidos brevemente na tela LCD.



- O ícone da bateria indica o status atual da bateria. **A unidade não carrega e nenhuma imagem é exibida na tela enquanto conectado à porta USB de um computador.**
- O RUBY XL HD é exibido como um dispositivo externo no Windows Explorer ou no Finder (Mac).

3. Abra a pasta DCIM do RUBY XL HD e use o método de arrastar e soltar para mover ou copiar uma ou mais imagens para uma pasta ou área de trabalho no seu computador. As imagens são nomeadas e numeradas na ordem salva, por exemplo, IMG\_0001.bmp, IMG\_0002.bmp e assim por diante, conforme mostrado na figura a seguir.

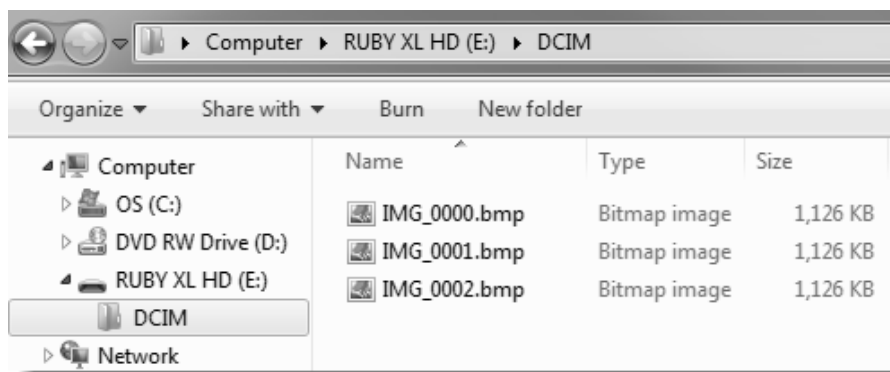

4. Quando terminar de transferir os arquivos, ejetar (remova) com segurança a unidade do seu computador.

**Nota:** Para desconectar com segurança a unidade e proteger seus dados, siga sempre os procedimentos do sistema operacional para remover um dispositivo USB.



TECASSISTIVA  
Tecnologia & Acessibilidade

# Transferindo imagens para o RUBY XL HD usando o cabo USB

---

Qualquer imagem movida do RUBY XL HD para o seu computador pode ser facilmente movida de volta para a unidade.

**Nota:** Somente imagens salvas pelo RUBY XL HD podem ser copiadas de volta para a unidade.

1. Verifique se a unidade está conectada ao seu computador usando o cabo USB fornecido.
2. Localize a imagem no seu computador usando o Windows Explorer ou o Finder (Mac).
3. Selecione a imagem e arraste-a para a pasta DCIM do RUBY XL HD.
4. Quando terminar de transferir os arquivos, ejetar (remova) com segurança a unidade do seu computador.

**Nota:** Para desconectar com segurança a unidade e proteger seus dados, siga sempre os procedimentos do sistema operacional para remover um dispositivo USB.

## Exibindo uma apresentação de slides



---

Você pode criar uma apresentação de slides que se repete continuamente usando as imagens salvas na unidade. Cada imagem é exibida por aproximadamente cinco segundos. A ordem em que as imagens são exibidas é baseada em seus nomes de arquivo, por exemplo, IMG\_0001.bmp, IMG\_0002.bmp e assim por diante.

Para reorganizar a ordem em que as imagens são exibidas, você pode transferi-las para o computador, renomear os arquivos na ordem que desejar e depois transferi-los de volta para a unidade. (Os nomes dos arquivos não devem ter mais de oito caracteres seguidos pela extensão do arquivo BMP.) Para mover arquivos entre a unidade e o computador, consulte os procedimentos de transferência.

Observe que, no modo Apresentação de slides, o timer de desligamento de 30 minutos é desativado.

Para iniciar a apresentação de slides, faça o seguinte:

1. Pressione e segure o botão vermelho  por aproximadamente seis segundos para entrar no modo Revisão.
2. Pressione e segure o botão verde / amarelo  e, em seguida, pressione a seta azul PARA CIMA .

A primeira imagem armazenada na unidade, com base no nome do arquivo, é exibida na tela LCD por aproximadamente cinco segundos, seguida pela segunda imagem, a terceira e assim por diante.

3. Pressione e segure o botão vermelho  por aproximadamente três segundos para sair do modo Apresentação de slides e retornar à visualização ao vivo.

# Solução de problemas

---

## A unidade não liga.

- Pressione o botão verde / amarelo de Energia. Se a unidade não ligar, carregue a bateria.

**Nota:** A bateria não carrega quando a unidade está conectada a uma porta USB.

## A tela está vazia.

- Se a unidade estiver em uma superfície plana (uma mesa ou documento), a tela ficará vazia. Levante a unidade da superfície ou abra o suporte de leitura.
- Quando a unidade está conectada a um computador via USB, a tela fica em branco.
- Desligue a unidade e ligue-a novamente.
- Verifique se o item que você deseja ampliar está posicionado corretamente sob a janela da câmera.
- Pressione o botão amarelo de **Ampliação** para percorrer os níveis de ampliação.
- Pressione os botões azuis do **Modo de cor** para percorrer os modos de cor.
- Quando o suporte de leitura é fechado, a unidade desliga automaticamente.

## O LED indicador da bateria está piscando em vermelho.

- Carregue a bateria.

## O LED da bateria fica vermelho sólido enquanto o adaptador de energia está conectado à unidade.

- Ocorreu um erro na bateria. Desconecte o adaptador de energia da unidade e conecte-o novamente.

- Se o problema persistir, desconecte o adaptador de energia e ligue para o Suporte Técnico da Tecassistiva, conforme mencionado anteriormente neste documento.

### O LED indicador da bateria não pisca em verde, mesmo que o adaptador de energia esteja conectado e conectado a uma tomada.

- Verifique se a extremidade pequena do adaptador de energia está firmemente conectada à porta de energia da unidade.
- Verifique se a tomada tem energia e não está funcionando corretamente. Se a tomada estiver conectada a um interruptor de parede, verifique se o interruptor está ligado.

### A bateria não está carregando.

- Use o adaptador de energia fornecido para carregar a unidade. A bateria não carrega quando a unidade está conectada a uma porta USB.
- Verifique se a extremidade pequena do adaptador de energia está firmemente conectada à porta de energia da unidade.
- Verifique se a tomada tem energia e não está funcionando corretamente. Se a tomada estiver conectada a um interruptor de parede, verifique se o interruptor está ligado.

### Há manchas ou borrões na tela.

- Limpe a tela LCD conforme descrito em **Procedimentos de limpeza**.

### O texto é muito pequeno ou muito grande para ser lido.

- Pressione os botões amarelos de **Ampliação** para aumentar ou diminuir a ampliação. Para imagens ao vivo, pressione e segure um botão de ampliação para aumentar o zoom continuamente. Para imagens congeladas ou salvas, pressione um botão de ampliação para aumentar ou diminuir o zoom uma etapa de cada vez.

## As luzes LED produzem brilho contra uma superfície refletora.

- Pressione e segure o botão verde / amarelo de **energia** e, em seguida, pressione o botão vermelho **Quadro de congelamento** para desligar as luzes do LED.

## O RUBY desliga após a leitura por 30 minutos.

- Este é o comportamento esperado. O RUBY desliga após 30 minutos se nenhum botão for pressionado. Isso aumenta a vida útil da bateria.



TECASSISTIVA  
Tecnologia & Acessibilidade



# Especificações técnicas

---

**LCD tela panorâmica:** 127 mm (5 polegadas); inclina aproximadamente 40 graus no modo de leitura

**Tamanho do corpo:**

139,7 mm (5,5 polegadas) de altura

88,9 mm de largura (3,5 polegadas)

20,3 mm de profundidade (0,8 polegadas)

**Peso:** 298 gramas (10,5 onças)

**Modos de cores:** Cinco modos de cores padrão de fábrica (Ao Vivo; Preto sobre branco (positivo com alto contraste); Branco sobre preto (negativo com alto contraste); Amarelo sobre azul; Amarelo sobre preto) e 15 modos de cores adicionais

**Faixa de ampliação:** Zoom de 2x a 14x

**Máximo de imagens salvas:** Até 80 imagens de bitmap (BMP)

**Câmera:** Módulo de câmera de foco automático HD de 5 MP

**Resolução de imagem:** 800 x 480 pixels

**Cor:** 24-bit

**Bateria:** Bateria de íões de lítio; aproximadamente 3 horas de uso contínuo; carrega em aproximadamente 3 horas

**Nota:** Use apenas o adaptador de energia fornecido para carregar a bateria da unidade.

## Segurança e Manutenção

- Não tente reparar a unidade ou abrir a caixa. Este produto não contém peças que possam ser reparadas pelo usuário. Qualquer tentativa não autorizada de reparar ou substituir componentes internos anulará a garantia do produto.

- Não retire a bateria. Não pode ser reparado pelo usuário.
- Mantenha a unidade longe de áreas úmidas, chuva e outras fontes de líquidos. Não submerja a unidade.
- Sempre opere a unidade em um local onde a temperatura esteja entre 10 ° e 35 ° C (50 ° e 95 ° F).
- Não armazene em locais sujeitos a temperaturas extremas, como um carro estacionado.
- Não force nenhum conector na porta de energia do RUBY. O conector de alimentação se encaixa facilmente na porta.

## Limpando a tela LCD

- Desligue e desconecte a unidade antes de limpar a tela LCD.
- Sempre use um pano de microfibra limpo.
- Limpe com muito cuidado o pano na tela. Não pressione com força o pano ou a tela.
- Se você usar um líquido de limpeza, use um líquido de limpeza apropriado para o LCD. Você também pode usar água destilada, álcool isopropílico ou vinagre misturado com água em uma concentração não superior a 10% de vinagre. Observe que a torneira ou a água mineral podem causar manchas na tela. Não deixe nenhum líquido na tela. Repita este procedimento para remover manchas difíceis.
- **Não** pulverize nenhuma solução de limpeza diretamente na tela LCD.
- **Não** use um limpador que contenha acetona, álcool etílico, ácido etílico, amônia ou cloreto de metila.
- **Não** use uma toalha de papel para limpar a tela LCD.

## Limpando o corpo do RUBY XL HD

- Verifique se a unidade está desconectada. Use um pano limpo levemente umedecido, macio e com água ou detergente neutro. Não use sprays de álcool, solventes, abrasivos ou aerossóis.